

FAHRZEUGBAUSYSTEME

Warengruppe	Fahrzeugbausysteme
Artikelnummer	42480300

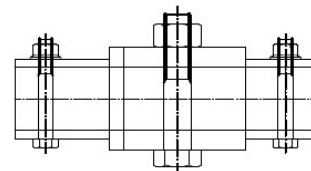
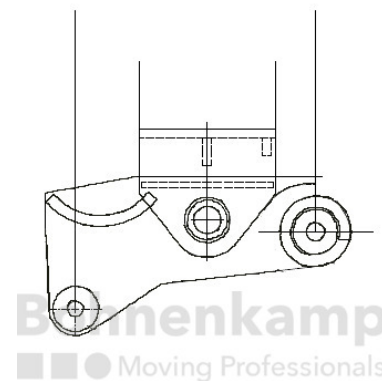

Technische Informationen

Marke	Schneider
Bremslastausgleich	Nein
Maß A [mm]	278
Federbolzen	E3
Nettogewicht [kg] (gültig)	13,82