

## FAHRZEUGBAUSYSTEME

Warengruppe	Fahrzeugbausysteme
Artikelnummer	40451539
Stummellänge C [mm]	800
Stummellänge L [mm]	752
Achskörper Vierkant [mm]	70
Bolzenlochanzahl	6
Nabendurchmesser [mm]	160
Lochkreisdurchmesser [mm]	205

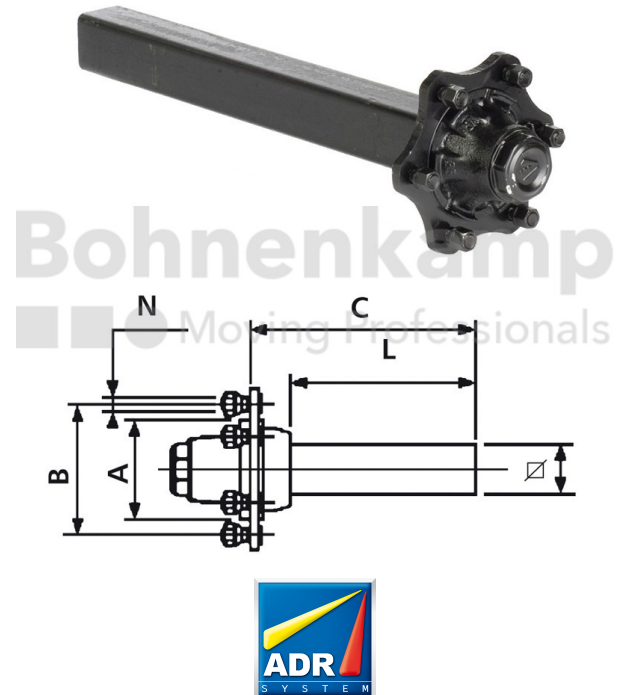

## Technische Informationen

Marke	ADR
Achslast 40 km/h (Einachser) [kg]	2.550
Achslast 40 km/h (Tandem) [kg]	2.150
Achslast 40 km/h (Zweiachser) [kg]	2.550
ABS	Nein
Radbolzentyp	M18
Gewinde	M18 x 1,5
Oberflächenbehandlung	grundiert
Farbe	Schwarz
RAL	RAL9005
Achskörper Ausführung	Vollmaterial

---

Achsplatten aufgeschweißt	Nein
Nettogewicht [kg] (gültig)	33,00

---