

FAHRZEUGBAUSYSTEME

Warengruppe	Fahrzeugbausysteme
Artikelnummer	40451544
Stummellänge C [mm]	750
Stummellänge L [mm]	674
Achskörper Vierkant [mm]	80
Bolzenlochanzahl	6
Nabendurchmesser [mm]	160
Lochkreisdurchmesser [mm]	205

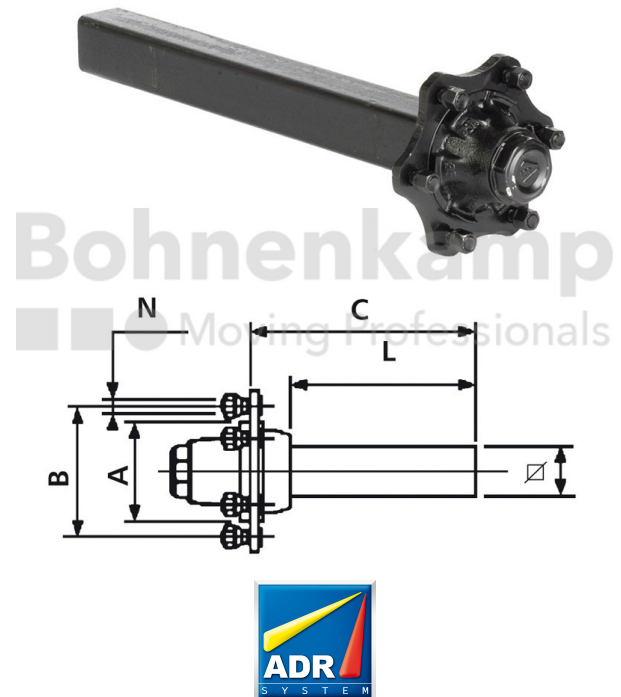

Technische Informationen

Marke	ADR
Achslast 40 km/h (Einachser) [kg]	5.000
Achslast 40 km/h (Tandem) [kg]	4.250
Achslast 40 km/h (Zweiachser) [kg]	4.600
ABS	Nein
Radbolzentyp	M18
Gewinde	M18 x 1,5
Oberflächenbehandlung	grundiert
Farbe	Schwarz
RAL	RAL9005
Achskörper Ausführung	Vollmaterial

Achsplatten aufgeschweißt	Nein
Nettogewicht [kg] (gültig)	43,00
